

PISUAR STOJĄCY ZE STALI NIERDZEWNEJ 2400

AKC531240



Opis produktu / Zastosowanie

Rynna pisuarowa wykonana ze stali nierdzewnej.
Przeznaczona dla szpitali, szkół, fabryk, miejsc publicznych, itp.

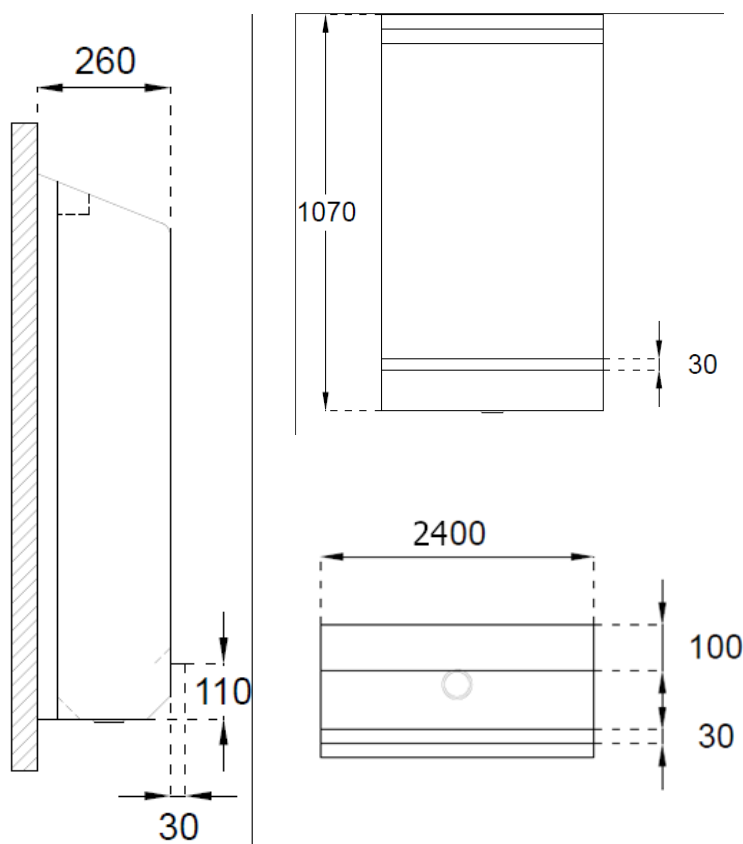

Opis techniczny

Materiał	AISI 304 stal nierdzewna 1,2 mm
Kolor	Szczotkowane
Wymiary zewnętrzne (mm)	2400x235X500
Odptyw	1 ½"
Montaż	Do ściany