

### RYNNA PISUAROWA Z SYSTEMEM SPŁÓKIWANIA ZE STALI NIERDZEWNEJ 1400

AKC559140



#### Opis produktu / Zastosowanie

Rynna pisuarowa wykonana ze stali nierdzewnej.  
Przeznaczona dla szpitali, szkół, fabryk, miejsc publicznych, itp.

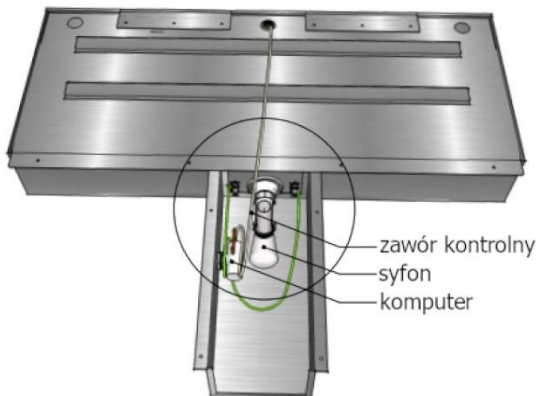

#### Opis techniczny

Materiał	AISI 304 stal nierdzewna 1,2 mm
Kolor	Szczotkowane
Wymiary zewnętrzne (mm)	1400x235x500
Odptyw	1 ½"
Montaż	Do ściany

