

BRODZIK ZE STALI NIERDZEWNEJ 900x900

AKCUT-BD90

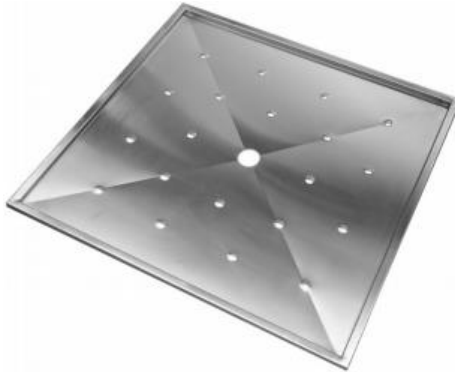

Opis produktu / Zastosowanie

Brodzik wykonany z najwyższej jakości stali nierdzewnej.
Idealny dla miejsc publicznych, szkół, szpitali.

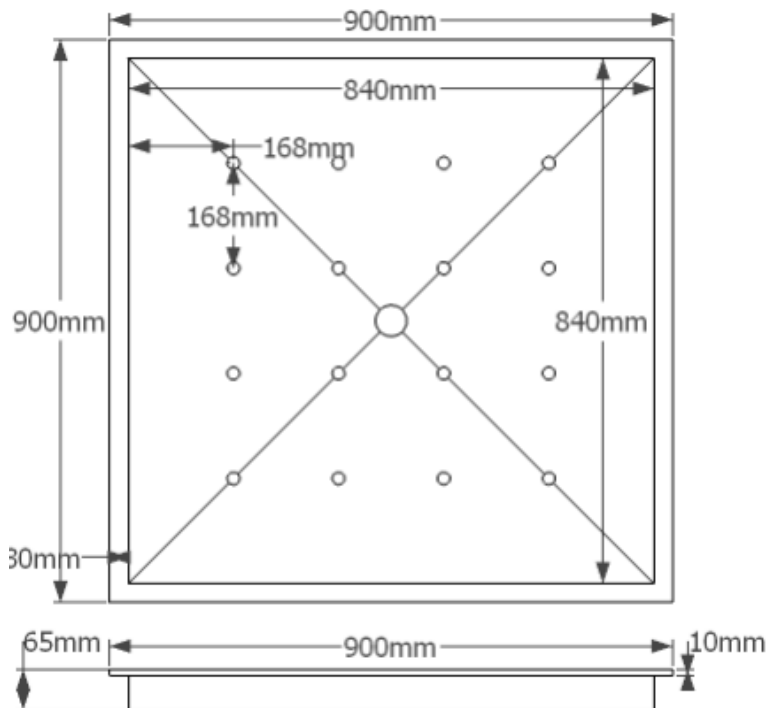

Opis techniczny

Materiał	Stal nierdzewna AISI 304
Wykończenie	Szczotkowane
Syfon	Ø50 mm
Wymiary zewnętrzne (mm)	900x900x65